

ガスふろ給湯器 ガス給湯暖房用熱源機 リモコン

取扱説明書

リモコンセット (浴室リモコン・台所リモコン)	MBC-121V (BC-120V・MC-121V) MBC-120V (BC-120V・MC-120V)
浴室リモコン	BC-120V
台所リモコン	MC-121V MC-120V MC-120VSD
増設リモコン	SC-120



浴室リモコン

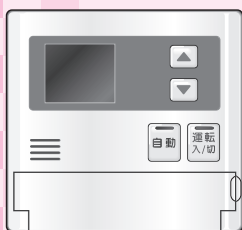

台所リモコン
増設リモコン

ご愛用の皆様へ

このたびは本製品をお買い上げいただきましてありがとうございます。

- ご使用前に、この取扱説明書を必ずお読みいただき正しくお使いください。
- ご使用のガスふろ給湯器やガス給湯暖房用熱源機の取扱説明書もあわせてお読みください。
- この製品は国内専用です。

家庭用



もくじ

安全上のご注意	1
各部のなまえとはたらき	7
使用方法	13~52
お使いになる前の準備	
時計を合わせる	13
給湯を使う	
給湯温度を調節する	15
優先スイッチの使いかた	18
お風呂を入れる	
自動運転でお風呂を入れる	19
お風呂の湯量(水位)を調節する (全自動タイプ)	23
お風呂の湯量(水位)を調節する (自動湯はりタイプ)	25
お風呂の温度を調節する	27
お風呂の保温時間を変更する	29
お風呂に入って操作する	
お風呂をあつくる	31
お風呂のお湯を増やす	33
お風呂をぬるくする	35
浴室から人を呼びたいとき	36
お風呂から出た後に	
お風呂の配管を洗浄する	37
便利な使いかた	
お好きな時間にお風呂を入れる(予約運転)	39
ゆらぎのシャワーを使う	42
音声やメロディーの大きさ(音量)を変更する	45
リモコン表示を節電する(セーブモード)	49
増設リモコンの操作音を消す	51
暖房を使う(MC-120VSD)	
暖房の使いかた	52
暖房スイッチの使いかた	52
静音スイッチの使いかた	52
浴槽データの初期化	53
故障かな?と思ったら	55
アフターサービスについて	56

安全上のご注意

本製品を安全に使用していただくために、下記のことを必ずお守りください。

これらの注意事項は安全に関する重要な内容です。表示の意味は下記の通りです。

表 示	意 味
 警告	この表示を無視して誤った取り扱いをすると、人が死亡、重傷を負う可能性、または火災の可能性が想定される内容を示しています。
 注意	この表示を無視して、誤った取扱いをすると、人が軽傷を負う可能性や物的損害のみの発生が想定される内容を示しています。
お願い	この表示は本機器を安全・快適に使うため、是非理解していただきたい事例を示しています。

上記に述べる軽傷、物的損害とはそれぞれ次のようなものをいいます。

軽 傷：治療に入院や長期の通院を要さない、けが・やけど（高温・低温）・感電などをさします。

物的損害：家屋・家財および家畜・ペットにかかわる拡大損害をさします。

■絵表示には次のような意味があります。



この絵表示は、してはいけない「禁止」内容です。



分解禁止



この絵表示は、必ず実行していただきたい「強制」内容です。



必ず行うこと

⚠ 警告

機器の異常に気付いたら

- 使用中に異常な臭気・異常音・異常な温度を感じた場合、機器が使用中で消火してしまった場合はただちに使用を中止してガス栓を閉めてください。
- 異常を感じたときは、ご使用のガスふろ給湯器やガス給湯暖房用熱源機の取扱説明書に掲載してある「故障かな?と思ったら」に従ってください。
上記の処置をしても直らない場合は使用を中止して、お買い上げの販売店またはもよりの当社の支社・支店・営業所・出張所へご連絡ください。
- 地震・火災などの緊急の場合は、ただちに使用を中止してガス栓・給水元栓を閉めてください。



- ①給湯栓をすべて閉める。 ②運転スイッチを「切」にする。



- ③ガス栓を閉める。



ゆらぎのシャワー使用上の注意

- 次の方はゆらぎのシャワーを使用しないでください。
体調をくずすことがあります。

- ①妊娠中の方
- ②医者から入浴を禁じられている方
- ③お酒を飲んだ後や深酒をされた方
- ④高血圧の方
- ⑤体力の弱っている方
- ⑥体調の悪い方

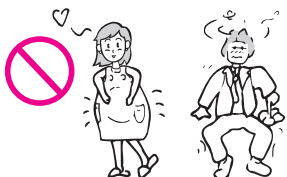

安全上のご注意

警告

改造・分解禁止



- 絶対に改造・分解は行わないでください。改造・分解は一酸化炭素中毒など思わぬ事故や故障の原因になります。また、火災の原因になります。

やけど防止のために必ず守ること



■出始めのお湯は手や体にかけない

お湯を止めた後に再使用するときや、お湯の量を急に少なくしたとき、トイレの水を流すなど大量の水を使用して給水圧が下がったとき、あるいは万が一機器の故障の際には、熱いお湯が出ることがあります。やけどの予防のために出始めのお湯は手や体にかけないでください。

■給湯使用時は給湯栓が熱くなるのでやけどに注意する



■シャワー・給湯の使用中は、使用者以外はお湯の温度を変更しない

突然、熱湯が出てやけどをしたり、冷水が出て思わぬ事故につながる可能性があります。



■手のひらで湯温を十分に確認する

- やけど防止のため、お湯を出す前にリモコンの給湯温度表示を確認し、出始めのお湯は体にかけないようにして、手で湯温を確かめてからお使いください。特に高温のお湯を使った後に再使用する場合は、配管中に熱いお湯が残っていることがありますのでご



警告

注意ください。また、使い始めは正常でも使用中に熱くなる場合もありますので、熱いお湯が出た場合はすぐに使用を中止してください。なお、このような状態が続く場合は機器の故障の可能性がありますので、お買い上げの販売店または当社の支社・支店・営業所・出張所にご連絡ください。

- 給水温が高い場合やお湯の量を絞って使う場合は、設定温度よりも熱いお湯が出ることがあります。このような場合は湯量を多めにしたり、必要に応じて水を混ぜてから湯温を確認してお使いください。
- おいだし中やおいだし後は、浴槽の上部と下部で湯温に差がある場合があります。やけど防止のため、入浴時には必ず良くかき混ぜて、湯温を手で確かめてから入浴してください。
- おふろ沸かし（沸かし直し）時やおいだし運転中は、循環アダプター（循環口）付近が熱くなっていますので注意してください。また、保温機能を設定している場合も定期的においだししますので注意してください。



■ パネルヒータの高温に注意

パネルヒータの表面にはさわらないでください。
やけどの危険性があります。特に小さなお子様のいる家庭では注意が必要です。



■ 床暖房による低温やけど防止のために

床暖房の上で高い温度に設定したまま、長時間座ったり寝そべったりしないでください。低温やけどを起こす心配があります。特に次のような方が使用する場合は、まわりの人が注意してあげることが必要です。



- ① 乳幼児・お年寄り・病人など自分の意志で体を動かさない方
- ② 疲労の激しいときやお酒や睡眠薬を飲まれた方
- ③ 皮膚や皮膚感覚の弱い方

安全上のご注意

⚠ 注意

お子様に対する注意

- お風呂を沸かしているとき（浴槽に湯はりしているとき）にお子様を浴室で遊ばせないようにしてください。浴槽に落ちますと思わぬ事故につながる可能性があります。入浴中お子様が浴槽に潜ったりしないようにしてください。特に小さなお子様のいるご家庭では注意が必要です。
- お子様だけで入浴させたりお湯を使わせたりしないでください。



お願い

■ リモコンの取り扱いについて

- 浴室リモコンは防水タイプですが故意に水をかけないでください。マイクやスピーカーの穴に水膜がはり、マイクの感度が落ちたり、スピーカーの音が聞こえにくくなります。また、台所・増設リモコンは防水タイプではありませんので水をかけないようにしてください。故障の原因になります。
- お子様がいらずらしないよう、注意してください。
- 炊飯器、電気ポットなどの蒸気や温風をあてないようにしてください。故障の原因になります。
- スピーカーに耳を近付けて使用しないでください。大きな音が出ることもあり、聴覚障害などを引き起こすおそれがあります。
- リモコンは乱暴に扱わないでください。故障の原因になります。



■ リモコンの設置場所について

- 室温が 55℃ を超えるサウナなどへは取り付けしないでください。（5 ~ 55℃ の範囲で使用してください）故障の原因になります。

お願い

- 浴室リモコンと台所・増設リモコンの設置場所が近い場合、ハウリング（キーンなどの大きな音がする現象）を起こすことがあります。そのような場合は施工店に連絡して、リモコンの設置場所や向きを変更してください。

■リモコンからテレビやラジオを遠ざけてください

- テレビやラジオはリモコンおよびリモコン線から1m以上離してください。画像や音声が乱れることがあります。

■お手入れの際の注意

- けがには十分ご注意ください。
- 台所用中性洗剤（食器・野菜洗い用）以外の洗剤やみがき粉・シンナー・ベンジン・エタノールやたわしなどの硬いものを使用しないでください。表面の光沢や印刷・文字などが消えたり傷がつきます。
- 台所・増設リモコンに洗剤をかけたり、水洗いしたりしないでください。また、リモコンの周りの壁にかけて垂れた洗剤や水は、リモコンにかからないように拭きとってください。リモコンに洗剤や水が浸入して、故障の原因になります。

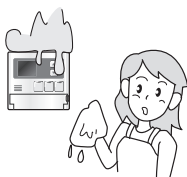
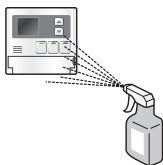

■別売部品について

- 別売部品はお使いの給湯器用のもの以外は使用しないでください。事故や故障の原因になります。

各部のなまえとはたらき

浴室リモコン(スイッチ) (BC-120V)

- 浴室に設置されているリモコンです。各スイッチを操作すると「ピッ」という操作確認音や音声でお知らせします。また、呼び出しスイッチを押すと台所リモコン・増設リモコンのブザーが鳴り、台所などにいる人を呼び出すこともできます。インターホンリモコンおよび上記型式以外のリモコンの使いかたについては、リモコンに同梱の取扱説明書をご覧ください。

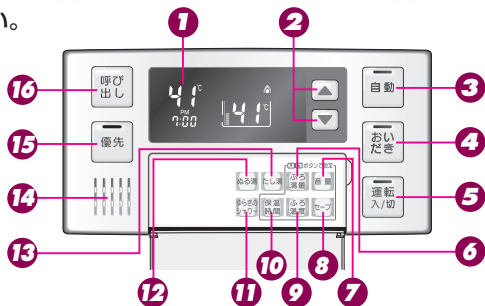

浴室リモコン(表示画面)

- スイッチを操作した場合は、表示画面の各動作表示の点灯を確認してください。点灯しない場合は、もう一度操作してください。
- 表示画面は説明のためのもので、実際の運転状態を示すものではありません。

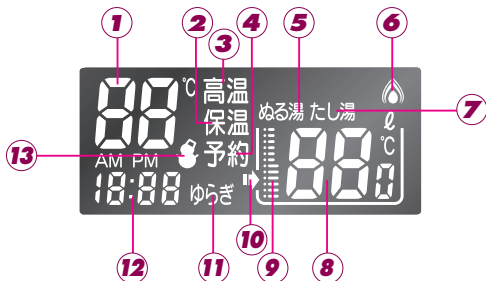

お願い

- スピーカーの穴に水滴が入ると、音声が聞こえにくくなります。スピーカー部には水がかからないようご注意ください。
- スイッチの操作はゆっくり確実に行ってください。早く操作すると作動しない場合がありますので、必ず「ピッ」という操作確認音を確かめてください。

お知らせ

- リモコンの型式名はカバーの中にあるスイッチの下に書いてあります。

(浴室リモコン)

- 1 表示画面**
お湯の温度や運転状態・時刻などを表示します。
- 2 給湯温度スイッチ**
給湯温度を変えるときに押します。また、その他の設定を変えるときにも使います。
- 3 自動スイッチ／ランプ(赤)**
お風呂に湯はりをするとときに押します。(19 ページ参照)
- 4 おいだきスイッチ／ランプ(黄緑)**
お風呂のおいだきをするとときに押します。(31 ページ参照)
- 5 運転スイッチ／ランプ(黄緑)**
お湯を使うときやお風呂に湯はりをするとときは「入」(表示画面・運転ランプ点灯)にします。もう一度押すと「切」になります。どのリモコンで「入」「切」しても、すべてのリモコンの表示画面・運転ランプは同時に「点灯」「消灯」します。
- 6 ふろ湯量スイッチ**
お風呂への湯はり量を変えるときに使います。(23 ページ参照)
- 7 音量スイッチ**
音声やメロディーの大きさ(音量)を変えるときに使います。(45 ページ参照)
- 8 セーブスイッチ**
画面表示の節電設定を行うときに使います。(49 ページ参照)
- 9 ふろ温度スイッチ**
お風呂の温度を変えるときに使います。(27 ページ参照)
- 10 保温時間スイッチ**
お風呂の保温時間を変えるときに使います。(29 ページ参照)
- 11 ゆらぎのシャワースイッチ**
ゆらぎのシャワーを使うときに押します。(42 ページ参照)
- 12 める湯スイッチ**
お風呂のお湯をぬるくしたいときに押します。(35 ページ参照)
- 13 たし湯スイッチ**
お風呂のお湯を増やしたいときに押します。(33 ページ参照)
- 14 スピーカー**
ここから音声が出ます。
- 15 優先スイッチ／ランプ(オレンジ)**
給湯温度の優先権を切り替えるときに押します。(18 ページ参照)
- 16 呼び出しスイッチ**
押すと台所リモコン・増設リモコンのブザーが鳴ります。(このスイッチにランプはありません)(36 ページ参照)

- 1 給湯温度表示(単位℃を含む)**
給湯温度のめやすを表示します。
- 2 保温表示**
お風呂のお湯を保温中に表示します。
- 3 高温表示(赤)**
給湯温度が60℃に設定されているとき点灯します。
- 4 予約表示**
お風呂の予約をしたときに表示します。
- 5 める湯表示**
める湯運転中に点灯します。
- 6 燃烧表示(赤)**
機器が燃烧しているときに点灯します。
- 7 たし湯表示**
たし湯運転中に点灯します。
- 8 ふろ温度表示(単位℃を含む)**
お風呂の温度のめやすを表示します。
ふろ湯量表示(自動湯はりタイプのみ単位ℓを表示)
湯量設定時はふろ温度表示が湯量(水位)表示に変わります。
- 9 水位表示**
お風呂への湯はり量のめやすを表示します。実際の浴槽での水位とは一致しません。
- 10 ふろ運転表示**
自動・おいだき・たし湯・める湯運転中およびふろの凍結予防運転中に点灯します。
- 11 ゆらぎ表示**
この表示が点灯中はゆらぎのシャワーが使用できます。
- 12 時刻表示**
現在時刻を表示します。(台所リモコン設置時のみ)
故障表示
機器や使用方法に不具合があったときに点滅します。(55 ページ参照)
- 13 凍結予防表示**
機器が自動的に凍結予防運転を行っているときに点灯します。

各部のなまえとはたらき

台所リモコン (スイッチ) (MC-121V, MC-120V…おい)

- 台所に設置されているリモコンです。各スイッチを操作すると「ピッ」という操作確認音や音声でお知らせします。インターホンリモコンおよび上記型式以外のリモコンの使いかたについては、リモコンに同梱の取扱説明書をご覧ください。

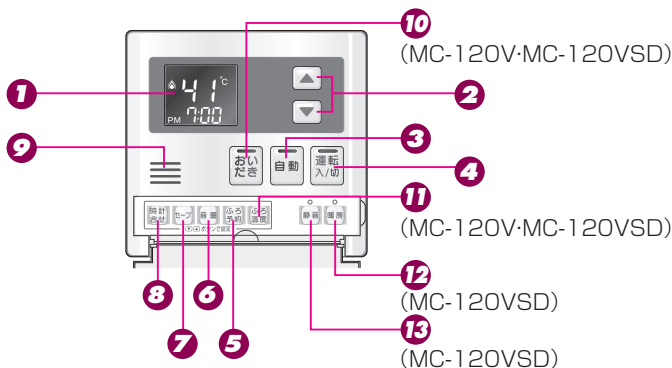

台所リモコン (表示画面)

- スイッチを操作した場合は、表示画面の各動作表示の点灯を確認してください。
点灯しない場合は、もう一度操作してください。
- 表示画面は説明のためのもので、実際の運転状態を示すものではありません。

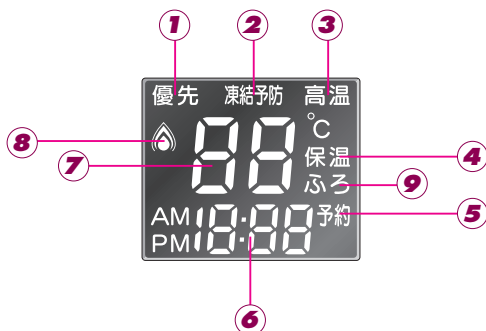

(台所リモコン)

だきスイッチ付, MC-120VSD…おいだき・暖房・静音スイッチ付)

- 1 表示画面**
お湯の温度や運転状態・時刻などを表示します。
- 2 給湯温度スイッチ**
給湯温度を変えるときに押します。また、その他の設定を変えるときにも使います。
- 3 自動スイッチ／ランプ(赤)**
お風呂に湯はりをするときを押します。(19ページ参照)
- 4 運転スイッチ／ランプ(黄緑)**
お湯を使うときやお風呂に湯はりをするときには「入」(表示画面・運転ランプ点灯)にします。もう一度押すと「切」になります。どのリモコンで「入」「切」しても、すべてのリモコンの表示画面・運転ランプは同時に「点灯」「消灯」します。
- 5 ふろ予約スイッチ・運転ランプ**
お風呂の予約をするときに使います。(39ページ参照)
- 6 音量スイッチ**
音声やメロディーの大きさ(音量)を変えるときに使います。(45ページ参照)
- 7 セーブスイッチ**
画面表示の節電設定を行うときに使います。(49ページ参照)
- 8 時計合せスイッチ**
リモコンの時計を合わせるときに使います。(13ページ参照)
- 9 スピーカー**
ここから音声が出ます。
- 10 おいだきスイッチ／ランプ(黄緑)**
※台所リモコン MC-120V、MC-120VSD にあります。お風呂のおいだきをするときに押します。(31ページ参照)
- 11 ふろ温度スイッチ**
※台所リモコン MC-120V、MC-120VSD にあります。お風呂の温度を変えるときに使います。(27ページ参照)
- 12 暖房スイッチ／ランプ(オレンジ)**
※台所リモコン MC-120VSD のみあります。暖房をするときに押します。(52ページ参照)
- 13 静音スイッチ／ランプ(黄緑)**
※台所リモコン MC-120VSD のみあります。暖房運転を静音に設定するときに押します。(52ページ参照)

- 1 優先表示(オレンジ)**
この表示が点灯中は給湯温度が変えられます。
- 2 凍結予防表示**
機器が自動的に凍結予防運転を行っているときに点灯します。
- 3 高温表示(赤)**
給湯温度が60℃に設定されているときに点灯します。
- 4 保温表示**
お風呂のお湯を保温中に点灯します。
- 5 予約表示**
お風呂の予約をしたときに点灯します。
- 6 時刻表示**
現在時刻や予約時刻を表示します。
- 故障表示**
機器や使用方法に不具合があったときに点滅します。(55ページ参照)
- 7 給湯・ふろ温度表示(単位℃を含む)**
給湯温度のめやすを表示します。ふろ温度設定時はふろ設定温度を表示します。
- 8 燃焼表示(赤)**
機器が燃焼しているときに点灯します。
- 9 ふろ表示(オレンジ)**
お風呂の温度を表示しているときに点灯します。

お願い

- スピーカーの穴に水滴が入ると、音声が聞こえにくくなります。スピーカー部には水がかからないようご注意ください。
- スイッチの操作はゆっくり確実に行ってください。早く操作すると作動しない場合がありますので、必ず「ピッ」という操作確認音を確かめてください。

各部のなまえとはたらき

増設リモコン(スイッチ) (別売品 SC-120)

- 洗面所などにこのリモコンを取り付ければ、手もとで給湯温度を変えることができます。

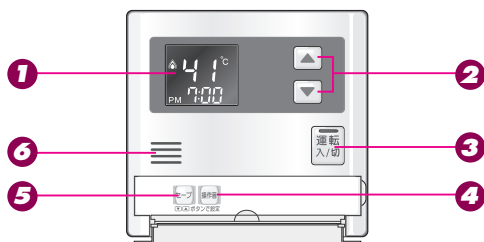

増設リモコン(表示画面)

- スイッチを操作した場合は、表示画面の各動作表示の点灯を確認してください。
点灯しない場合は、もう一度操作してください。
- 表示画面は説明のためのもので、実際の運転状態を示すものではありません。

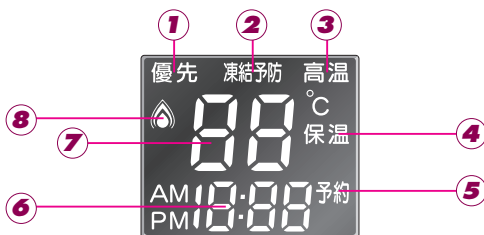

(増設リモコン)

- 1 表示画面**
お湯の温度や運転状態・時刻などを表示します。
 - 2 給湯温度スイッチ**
給湯温度を変えるときに押します。また、その他の設定を変えるときにも使います。
 - 3 運転スイッチ／ランプ(黄緑)**
お湯を使うときは「入」(表示画面・運転ランプ点灯)にします。もう一度押すと「切」になります。どのリモコンで「入」「切」しても、すべてのリモコンの表示画面・運転ランプは同時に「点灯」「消灯」します。
 - 4 操作音スイッチ**
操作音を消すときに使います。(51 ページ参照)
 - 5 セーブスイッチ**
画面表示の節電設定を行うときに使います。(49 ページ参照)
 - 6 スピーカー**
ここから音が出ます。
-
- 1 優先表示(オレンジ)**
この表示が点灯中は給湯温度が変えられます。
 - 2 凍結予防表示**
機器が自動的に凍結予防運転を行っているときに点灯します。
 - 3 高温表示(赤)**
給湯温度が60℃に設定されているときに点灯します。
 - 4 保温表示**
お風呂のお湯を保温中に点灯します。
 - 5 予約表示**
お風呂の予約をしたときに点灯します。
 - 6 時刻表示**
現在時刻を表示します。
故障表示
機器や使用方法に不具合があったときに点滅します。(55 ページ参照)
 - 7 給湯温度表示(単位℃を含む)**
給湯温度のめやすを表示します。
 - 8 燃焼表示(赤)**
機器が燃焼しているときに点灯します。

お願い

- スピーカーの穴に水滴が入ると、音声が聞こえにくくなります。スピーカー部には水がかからないようご注意ください。
- スwitchの操作はゆっくり確実に行ってください。早く操作すると作動しない場合がありますので、必ず「ピッ」という操作確認音を確かめてください。

お使いになる前の準備 時計を合わせる

- 台所リモコンで設定します。
(浴室・増設リモコンにはこの機能がありません)

お知らせ

- ・ 浴室リモコンのみ設置の場合は時刻は表示されません。(予約運転もできません)
 - ・ 現在時刻を合わせないと予約運転ができません。
- 時刻が設定されていない状態で、運転スイッチを「入」にしたときは表示画面の時刻表示に「^{AM} -:-」が点灯します。
 - 運転スイッチが「切」または「入」のどちらの状態でも時計合わせができます。

1 台所リモコンのカバーを開け、**時計合せ**を押す。

- 表示画面の時刻表示に「^{AM} 0:00」が点滅します。

台所リモコン



2 ▲ または ▼ を押して、現在の時刻に合わせる。

- ▲ を押し続ける：10分単位で進みます。
- ▼ を押し続ける：10分単位で戻ります。

現在の時刻に近づいたら、1回ずつ押して1分ごと設定します。

台所リモコン

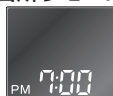

台所リモコン

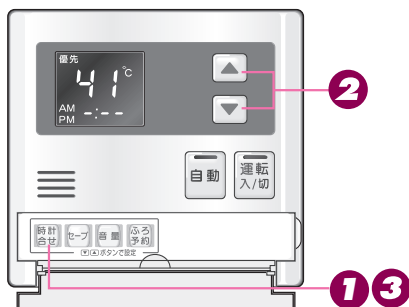

※以下のページの台所リモコンの説明用のイラストは、特に断りがない場合は MC-121V を示します。

3

時計合せを押す。

- 『設定しました』とお知らせして、設定が完了します。
 - 時計合せスイッチを押した瞬間に秒は 0 秒になります。時報などに合わせて押すと、より正確な時刻になります。
- ※時計合せスイッチを押さなくても、運転スイッチを「切」にしたりそのまま 1 分経過すると、自動的に設定が完了します。
- 時刻合わせが完了すると、すべてのリモコンに現在時刻が表示されます。
 - ※運転スイッチを「切」にすると、時計表示は消灯します。

お願い

- 午前 (AM) と午後 (PM) を間違えないようにご注意ください。
- 電源プラグが抜けた場合や停電後には ^{AM} -:- の表示になります。再度時刻を合わせてください。

- どのリモコンでも操作できます。

台所・増設リモコン

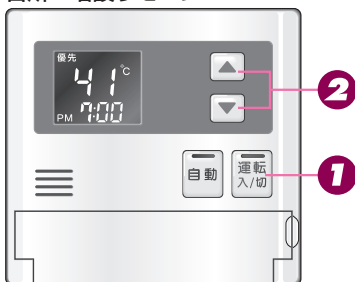

1



を「入」にし、優先表示または優先ランプが点灯していることを確認する。

※点灯しないときは 18 ページをご覧ください。

台所・増設リモコン

優先表示



浴室リモコン



2

▲ または ▼ を押して、給湯温度を設定する。

- ▲ を押すと、温度が上がるメロディーと共に『給湯温度を〇〇℃に設定しました』とお知らせします。
- ▼ を押すと、温度が下がるメロディーと共に『給湯温度を〇〇℃に設定しました』とお知らせします。
- ▲ または ▼ を押し続けると、45℃以下の設定では連続で表示が変わりますが、46℃以上にしたいときはスイッチを1回ずつ押してください。
- 増設リモコンはピッと操作音が鳴るだけで、メロディーや音声はありません。

※調節できる温度は 35 ～ 60℃の 15 段階です。

1 回スイッチを押すごとに 1 段階ずつ変わります。

実際の温度は季節や配管の長さによって異なります。およそのめやすとお考えください。

※低い給湯温度に設定した場合、給水温度の高い条件では設定温度よりも熱いお湯が出ることもありますが異常ではありません。

※給湯設定温度を 60℃にセットすると『あついお湯が出ます』『給湯温度を 60℃に設定しました』とお知らせし、表示画面に「高温」を表示して注意を促します。

※優先権のあるリモコンでのみ設定できます。

(18 ページ参照)

浴室リモコン

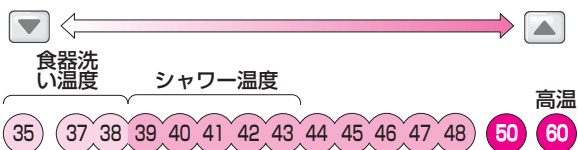
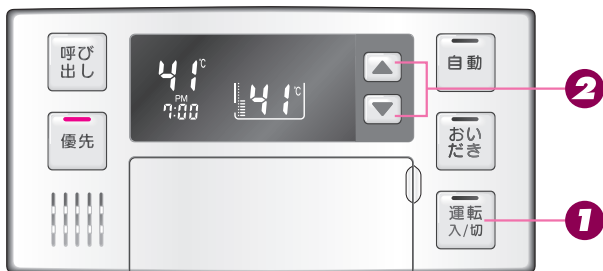

台所・増設リモコン



浴室リモコン



● 給湯栓を開くとお湯が出ます。

※お湯を使っている間は、表示画面に下図のような燃焼表示をします。

※湯量を絞るすぎる（毎分約 2 リットル以下にする）とバーナの火が消えます。



台所・増設リモコン



浴室リモコン



※サーモスタット式水栓をご使用の場合、水栓によってはハンドルの設定よりぬるいお湯が出る場合があります。このような場合は、リモコンの設定温度をご希望の温度（ハンドルの温度）より 5～10℃ 高めにしてください。詳しくは水栓の取扱説明書をご覧ください。

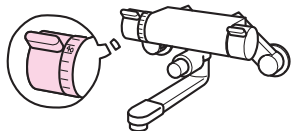

サーモスタット式水栓の例

給湯を使う

給湯を使う 給湯温度を調節する

お知らせ

- ・お買い上げの際には、お湯の温度を 42℃に設定してあります。
- ・給水温が高い場合は、リモコンの給湯温度表示よりも熱いお湯が出る場合があります。
- ・お風呂へ湯はり中は、リモコンの表示とは異なる風呂温度のお湯が出る場合があります。
- ・リモコンの運転スイッチ「入」「切」や給湯栓の開閉時または給湯使用後しばらくすると、モーターが動く音がすることがありますが、これは再使用時の点火をより早くし、お湯の温度を早く安定させるために機器が作動している音で異常ではありません。

※高効率タイプの機器は熱効率が高いため、排気口から白い湯気が出る場合がありますが、これは水蒸気であり、機器の故障ではありません。

⚠警告

- 高温でお湯を使用していた直後は、配管中に高温のお湯が残っていますので、次にシャワーを使用する際は十分に湯温を確認してから行ってください。
- お風呂（特にシャワー）の使用中は絶対にリモコンの運転スイッチを「切」にしないでください。
お湯が急に水になります。
- やけど防止のため、お風呂（特にシャワー）の使用中は絶対に使用場所以外のリモコンで湯温の変更はしないでください。シャワーの温度もこの給湯温度スイッチで決まります。

※リモコンの運転スイッチが「切」の状態の水を使用する場合、混合水栓は必ず「水」の位置で使用してください。「湯」の位置で水を流すと、機器内が結露して点火不良や故障の原因になります。

浴室と給湯配管先には、同じ温度のお湯を供給します。(1つの機器に接続されているすべてのリモコンで、常に同一の給湯温度を表示します)
お湯を使用中に他の人が給湯温度を変えると、お湯の温度が変わり、やけどをすることがあります。このような事故を防止するため、どちらか一方の(優先権のある)リモコンでしか温度を変えられないようになっています。(リモコンを2台以上設置の場合)

1 浴室リモコンの を押す。

- 音声で『給湯温度が変更できます』とお知らせして優先スイッチのランプ(オレンジ)が点灯し、給湯温度を変更できる優先権を持つことができます。
- 優先スイッチを1回押すごとに、優先権が以下のように交互に切り替わります。

「浴室リモコン」 ↔ 「台所・増設リモコン」

● 優先権の表示

浴室リモコンが優先：

優先スイッチのランプ(オレンジ)が点灯します。

台所・増設リモコンが優先：

表示画面に「優先」が点灯します。

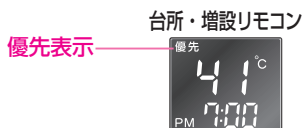

- 台所リモコンで給湯温度の変更ができないときは、運転スイッチをいったん「切」にし、再度「入」にして、表示画面に「優先」の表示を点灯させます。
- 台所・増設リモコンと浴室リモコンは、それぞれが優先権を持っていたときに設定した給湯温度を記憶しています。優先権が切り替わると、優先権を持つリモコンの記憶していた温度が給湯温度になります。
- 優先権を持っていないリモコンで、▲または▼を押して、給湯温度を変更しようとする、と、『給湯温度は変更できません』とお知らせします。(増設リモコンは音声なし)
- 浴室リモコン1台設置の場合、優先ランプは点灯したままになります。
- 運転「切」の状態から、「入」にしたときは、運転スイッチが押された側のリモコンが優先権を持ちます。
- 給湯温度の変更以外は、どちらのリモコンでも優先権に関係なく設定・使用ができます。

- 浴室リモコンまたは台所リモコンで操作します。
(増設リモコンにはこの機能がありません)

台所リモコン

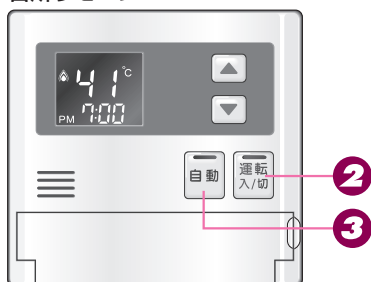

1 浴槽に排水栓とふたをする。

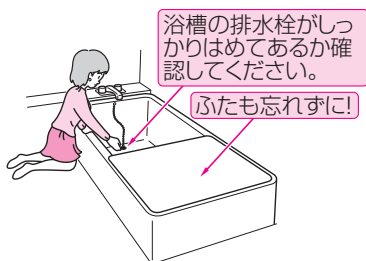

2 運転入/切のランプ(黄緑)が点灯していることを確認する。

- 点灯していない場合は、運転スイッチを押します。



お知らせ

- ・お風呂の温度や湯はり量・保温時間の調節方法は、23～30ページをご覧ください。
- ・自動湯はり中やおいだき中には循環アダプター(循環口)から泡が出てくる場合があります。

入れる

浴室リモコン



3

自動を押す。



- 『お湯はりをします』とお知らせして自動スイッチのランプ(赤)が点灯し、湯はりを始めます。また、湯はり完了の約5分前にはブザーが鳴り、『残りおよそ5分でお風呂に入れます』とお知らせします。
(注) 残り湯があるとき、または、ふる設定湯量(水位)が少ない(5分以内に湯はり完了する)ときに自動運転をした場合は、完了5分前のお知らせはしません。

台所リモコン



浴室リモコン



冬期の入浴について

- 冬期など浴室・脱衣室と居室の温度差が大きいときは、急激な温度変化による身体への悪影響(ヒートショック)によって、特に高齢者は入浴時の事故につながるおそれがあります。入浴時に暖房機器で浴室と脱衣室を暖めるなどしてください。浴室を暖めるには、シャワーでお湯を流したり、浴槽にふたをしないで湯はりする方法もあります。

お風呂を入れる 自動運転でお風呂を入れる

●全自動タイプと自動湯はりタイプの相違

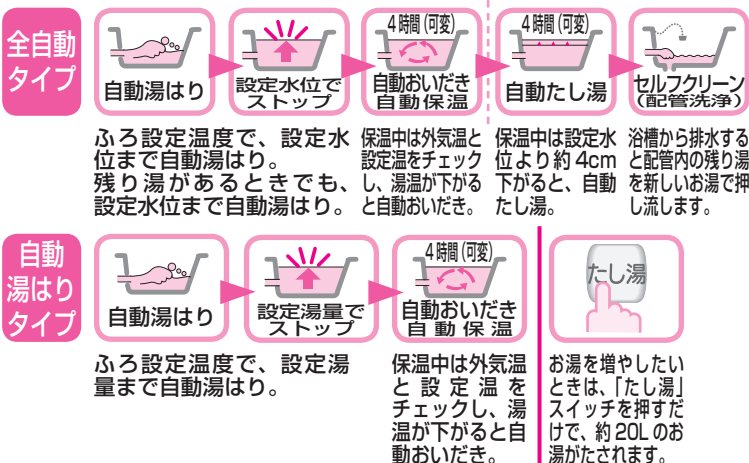

お願い

- 湯はり中に給湯栓から浴槽にお湯(水)を入れたり入浴したりすると、お湯があふれることがあります。自動運転の湯はり中は、他の給湯栓から浴槽にお湯(水)を入れないでください。
- 浴槽の残り湯を排水するときは、自動スイッチのランプ(赤)が消灯していることを確認してから行ってください。
- 自動スイッチの「入」「切」を何度も繰り返さないでください。お湯があふれることがあります。
- 保温中にお湯をもっと増やしたい場合は、たし湯スイッチ(33ページ参照)を押してください。約20リットルのお湯をたします。

- 湯はりが終わるとメロディーが鳴り、『お風呂が沸きました』とお知らせします。また、表示画面には下図のような保温の表示が出ます。

台所リモコン



浴室リモコン

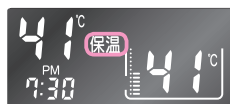

- 保温の表示が出ている間は、約30分(気温によって時間が変化します)ごとにお湯の温度をチェックして温度が下がっていれば自動的においだきし、全自動タイプはお湯が減ると自動的にたし湯します。この保温時間は29ページのお風呂の保温時間を変更する方法で決めます。
- 保温時間が終了すると保温の表示が消え、自動スイッチのランプ(赤)も消えます。保温を途中で止めたいときは、自動スイッチを押してランプ(赤)を消灯させてください。

- 保温の表示が出ている間にぬるく感じたときは、おいだきスイッチ（31 ページ参照）を押すか、ふろ設定温度を上げてください（27 ページ参照）。
- 増設リモコンは完了 5 分前のお知らせがありません。
- 増設リモコンは湯はりが終わるとブザーが鳴ります。（メロディーや音声によるお知らせはありません）
- 途中で止めたいときは、再度自動スイッチを押してランプ（赤）を消灯させてください。

お知らせ

- ・排気口から白い湯気が出るがありますが、これは水蒸気であり、機器の故障ではありません。
- ・夏期など給水温度が高い場合は、設定湯量（水位）まで水はり後おいだき運転を行うことがあります。また、冬期など気温の低い場合では、ふろ設定温度まで沸きあげるのに時間がかかることがあります。
※上記のような場合は『残りおよそ 5 分でおふろに入れます』とお知らせしてから 5 分以上経過しても湯はりが完了しないことがあります。（機器の異常ではありません）
- ・おふろの湯はり中に給湯（シャワー）を使用した場合、給水温や給水圧などの条件によっては、給湯栓からお湯が少ししか出ないことやまったく出ないこともあります。（機器の異常ではありません）。給湯栓やシャワーからお湯が出た場合は、湯はりは一時中断されます。このとき給湯栓やシャワーからは、ふろ設定温度のお湯が出ることもあります。

残り湯がある場合の注意

- 残り湯が十分あるとき



<全自動・自動湯はりタイプとも>

- ・湯量が増え、お湯があふれることがあります。沸かし直しには、おいだきスイッチをお使いください。

- 循環アダプター（下部循環口）がかかっているとき



<全自動・自動湯はりタイプとも>

- ・水位が多少ばらつきます。
また、自動湯はりタイプの場合、残り湯が設定温度に近いときは、約 6 リットルだけ湯はりします。

- 循環アダプター（下部循環口）の下にあるとき



<全自動タイプの場合>

- ・設定水位が低い場合は水位が多少ばらつきます。

<自動湯はりタイプの場合>

- ・新たに設定量の湯はりをします。残り湯分だけ湯量が増えますので、浴槽からのあふれにご注意ください。

お風呂を入れる お風呂の湯量(水位)

- 浴室リモコンで操作します。
(台所・増設リモコンではこの操作はできません)

浴室リモコン

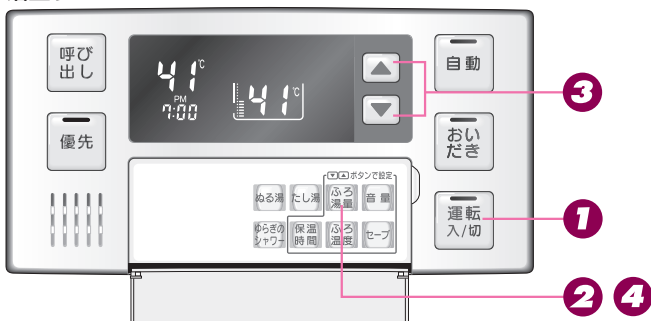

1



のランプ(黄緑)が点灯していることを確認する。

- 点灯していない場合は、運転スイッチを押します。



2

浴室リモコンのカバーを開け、**ふろ湯量**を押す。

- 下の画面が表示されます。
画面の数字は次頁の表のレベル数です。

浴室リモコン



- 全自動タイプでいう湯量(水位)とは、循環アダプター(下部循環口)からどれだけ上まで湯はりするかというめやすをいいます。リモコンの水位表示との関係は次頁の通りですが、浴槽の形状などによりばらつきますので、実際の水位とは異なります。
- はじめて電源を「入」にしたとき、水位表示はレベル6になります。

を調節する(全自動タイプ)

3 ▲ または ▼ を押して、ふろ湯量を変更する。

- ▲ : 水位表示が1目盛ずつ上がります。
(上がるメロディーでお知らせします)
- ▼ : 水位表示が1目盛ずつ下がります。
(下がるメロディーでお知らせします)

浴室リモコン



全自動タイプの水位のめやす ※ () 内は RFS シリーズ		
	洋バス用設定	和バス用設定
<p>浴槽</p> <p>循環アダプター (下部循環口)</p>	水位表示 A寸法	水位表示 A寸法
	レベル12 29(35)cm	レベル12 43(43)cm
	レベル11 27(33)cm	レベル11 40(41)cm
	レベル10 25(31)cm	レベル10 37(39)cm
	レベル9 23(29)cm	レベル9 34(37)cm
	レベル8 21(27)cm	レベル8 31(34)cm
	レベル7 19(25)cm	レベル7 28(31)cm
	レベル6 17(23)cm(標準)	レベル6 25(28)cm(標準)
	レベル5 15(21)cm	レベル5 22(25)cm
	レベル4 13(19)cm	レベル4 19(22)cm
	レベル3 11(17)cm	レベル3 16(19)cm
	レベル2 9(15)cm	レベル2 13(16)cm
レベル1 7(13)cm	レベル1 10(13)cm	

- 循環アダプターからの高さは目安です。浴槽の形状などにより数 cm 高くなることがあります。
- 浴槽によっては高い水位に設定するとお湯があふれることがあります。
※ 洋バス⇔和バスの設定は、熱源機本体で切り替えます。切り替える場合はお買い上げの販売店にご連絡ください。工場出荷時は洋バス用設定になっています。

4 ふろ湯量 を押す。

- 『設定しました』とお知らせして、設定が完了します。
※ ふろ湯量スイッチを押さなくても、そのまま1分経過すると、自動的に設定が完了します。

お風呂を入れる お風呂の湯量(水位)

- 浴室リモコンで操作します。
(台所・増設リモコンではこの操作はできません)

浴室リモコン

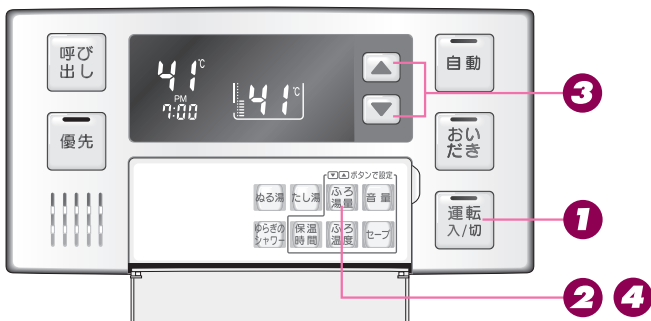

1



のランプ(黄緑)が点灯していることを確認する。

- 点灯していない場合は、運転スイッチを押します。



2

浴室リモコンのカバーを開け、**ふろ湯量**を押す。

- 下の画面が表示されます。
画面の数字は次頁の表の湯量です。

浴室リモコン



- 自動湯はりタイプでいう湯量とは、浴槽に湯はりするお湯のめやすの量をいいます。
- はじめて電源を「入」にしたとき、普通浴槽では200リットルになっています。このとき水位表示は下から6番目で示されます。大浴槽では360リットルになり、水位表示は下から8番目です。

を調節する(自動湯はりタイプ)

3 ▲ または ▼ を押して、ふろ湯量を変更する。

- ▲ : 水位表示が1目盛ずつ上がり、湯量も上がります。(上がるメロディーでお知らせします)
- ▼ : 水位表示が1目盛ずつ下がり、湯量も下がります。(下がるメロディーでお知らせします)

浴室リモコン



● お子様のいたずらなどを防止するため、普通浴槽設定の場合、400リットルや990リットルおよび80リットルや60リットルに設定するときには、▲ または ▼ を1秒以上押し続けなければ設定できないようになっています。大浴槽設定の場合の550リットル以上にするときも同様です。

● 普通浴槽⇄大浴槽の設定は、熱源機本体で切り替えます。切り替える場合はお買い上げの販売店にご連絡ください。工場出荷時は普通浴槽設定になっています。

● 浴槽の大きさが340リットルを超える場合、浴槽内の温度分布がばらつくことがあります。

自動湯はりタイプの水位のめやす

水位表示 (下から)	湯量(リットル)	
	普通浴槽 設定	大浴槽 設定
表示なし	—	700
	—	650
	990	600
	400	550
12	350	500
11	300	450
10	280	400
9	260	380
8	240	360
7	220	340
6	200	320
5	180	300
4	160	280
3	140	260
2	120	240
1	100	220
1	80	—
1	60	—

▲ を押すと 増え押し続くと ↑ 初期設定 → ▼ を押すと 減押し続くと ↓

大浴槽設定時の初期設定 ←

お風呂を入れる

4 ふろ湯量 を押す。

● 『設定しました』とお知らせして、設定が完了します。

※ふろ湯量スイッチを押さなくても、そのまま1分経過すると、自動的に設定が完了します。

お風呂を入れる お風呂の温度を調節

- 浴室リモコンまたは台所リモコン(MC-121V以外)で操作します。
(台所リモコン MC-121V・増設リモコンではこの操作はできません)

浴室リモコン

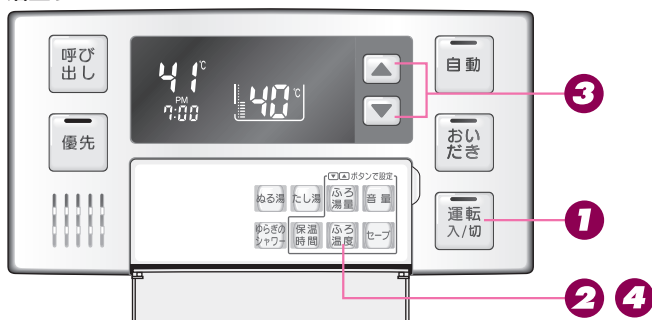

1



のランプ(黄緑)が点灯していることを確認する。

- 点灯していない場合は、運転スイッチを押します。



2

リモコンのカバーを開け、**ふろ温度**を押す。

台所リモコンの場合：

- 表示画面にふろの文字が点灯し、給湯温度表示からふろ温度表示に変わります。

浴室リモコンの場合：

- 表示画面が下図の表示になります。
※工場出荷時は 42°C に設定されています。

台所リモコン



浴室リモコン



する

台所リモコン (MC-120V・MC-120VSD)

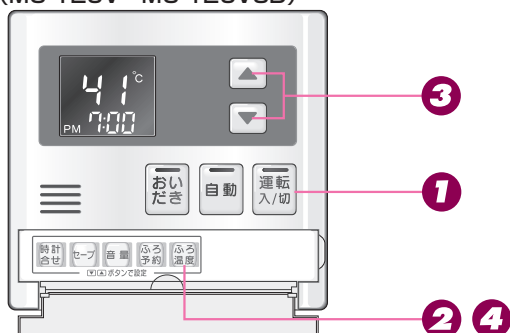

※上のイラストは MC-120V

3 ▲ または ▼ を押して、ふろ温度を設定します。

- ▲ を押すと、温度が上がるメロディーと共に『ふろ温度を〇〇℃に設定しました』とお知らせします。
- ▼ を押すと、温度が下がるメロディーと共に『ふろ温度を〇〇℃に設定しました』とお知らせします。
- ▲ または ▼ を押し続けると、45℃以下の設定では連続で表示が変わりますが、46℃以上にしたいときはスイッチを1回ずつ押してください。

※温度表示はめやすです。



4 ふろ温度 を押す。

- 設定が完了します。
- ※台所リモコンはふろの文字が消灯し、給湯温度表示に変わります。
※ふろ温度スイッチを押さなくても、そのまま1分経過すると、自動的に設定が完了します。

お風呂を入れる

お風呂を入れる お風呂の保温時間を

- 浴室リモコンで操作します。
(台所・増設リモコンではこの操作はできません)

浴室リモコン

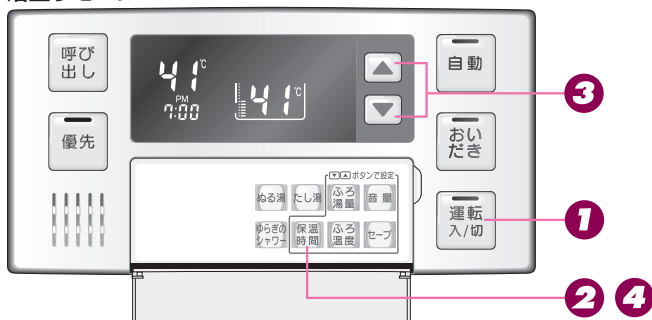

1



のランプ(黄緑)が点灯していることを確認する。

- 点灯していない場合は、運転スイッチを押します。



2



浴室リモコンのカバーを開け、保温時間を押す。



- 表示画面に保温時間が表示され保温の表示が点滅します。
※工場出荷時は 4 時間に設定されています。

浴室リモコン



変更する

3 保温時間が表示されている間に  または  を押して、保温時間を設定する。

-  を押すと「4→2→1→0→8→6」の順に切り替わります。
(単位はすべて時間です)
-  を押すと、逆順に切り替わります。

浴室リモコン



4  を押す。

- 『設定しました』とお知らせして設定が完了します。
- ※保温時間スイッチを押さなくても、そのまま1分経過すると、自動的に設定が完了します。

- 浴室リモコンで操作します。
(増設リモコンにはこの機能がありません)

浴室リモコン



1



のランプ(黄緑)が点灯していることを確認する。

- 点灯していない場合は、運転スイッチを押します。



2

浴槽に、循環アダプター（上部循環口）の上までお湯（水）が入っていることを確認する。

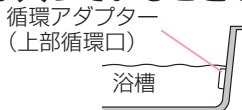

お知らせ

循環アダプター（下部循環口）の上までお湯（水）が入っていないときにおいだきスイッチを押すと…

<全自動タイプの場合>

- 浴室リモコンで操作したときは、浴槽に約6リットル湯はりした後、自動運転に切り替わります。
このとき、おいだきスイッチのランプは消灯して自動スイッチのランプが点灯します。

- 台所リモコンで操作したときは、浴槽に約6リットル湯はりし、約10分間ポンプ運転した後、リモコンに故障表示「E32」が点滅して停止します。

<自動湯はりタイプの場合>

- 浴室リモコン・台所リモコンのどちらで操作した場合でも、浴槽に約6リットル湯はりし、約10分間ポンプ運転した後、リモコンに故障表示「E32」が点滅して停止します。

断水している場合は循環アダプター（上部循環口）の上まで水を入れてもおいだきできません。

断水時においだきスイッチを押すと、循環アダプター（循環口）から気泡が出て10分後にリモコンに故障表示「E32」が点滅して停止する場合があります。

する(おいだき)

台所リモコン MC-120V・MC-120VSD からでも操作できます。

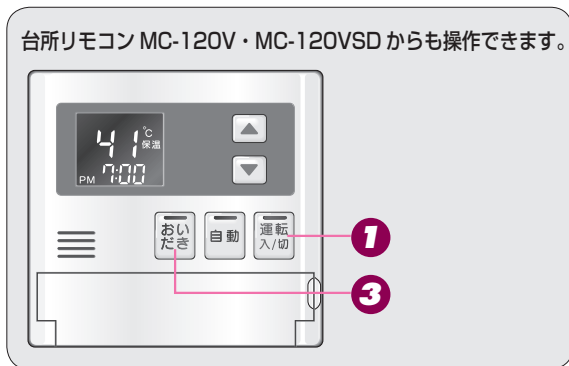

3

おいだき

を押す。

- おいだきスイッチのランプ（黄緑）が点灯し、『おいだきをします』とお知らせしておいだきを開始します。このとき表示画面には下図の表示が出ます。
- 途中で停止したいときは、おいだきスイッチを押してください。おいだきスイッチのランプが消灯します。

浴室リモコン



- ※浴室リモコンで操作した場合は、約5分間（ふろ給湯器の場合は約3分間）おいだきして、ふろ設定温度以上にならなかったときは、そのままふろ設定温度までおいだきします。
- ※台所リモコンで操作した場合は、約1分間ポンプ運転した後、ふろ設定温度までおいだきします。なお、ふろ温度がふろ設定温度以上の場合は、約1分間ポンプ運転後に停止します。
- ※台所リモコンで操作した場合は、沸き上がると、メロディーが鳴り『おふろが沸きました』とお知らせします。
ただし、自動運転（保温）中はお知らせしません。

お願い

- おいだき運転時には、循環アダプター（循環口）から泡が出てくる場合があります。また循環アダプター（循環口）からはあついお湯が出てきますので身体などを直接あてないようにしてください。

※高効率タイプの機器は熱効率が高いため、排気口から白い湯気が出る場合がありますが、これは水蒸気であり、機器の故障ではありません。

お風呂に入って操作する

- 浴室リモコンで操作します。
(台所・増設リモコンにはこの機能がありません)

浴室リモコン

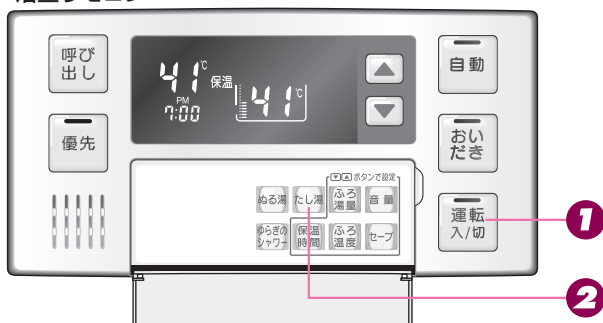

1



のランプ(黄緑)が点灯していることを確認する。

- 点灯していない場合は、運転スイッチを押します。



2

浴室リモコンのカバーを開け、**たし湯**を押す。

- 『お湯をたします』とお知らせして、浴槽にふる設定温度のお湯約 20 リットルを湯はりします。このとき表示画面には下図の表示が出ます。
- 途中で停止したいときは、たし湯スイッチを押します。

浴室リモコン



増やす

お知らせ

- ・給湯（シャワー）使用中に、たし湯運転すると、すぐには始まりず、給湯を止めた後に始まります。
- ・たし湯運転中に給湯（シャワー）使用すると、たし湯運転が中断される場合があります。また給湯栓からはふろ設定温度のお湯が出ます。
- ・たし湯運転中、循環アダプター（循環口）から泡が出る場合があります。

※高効率タイプの機器は熱効率が高いため、排気口から白い湯気が出る場合がありますが、これは水蒸気であり、機器の故障ではありません。

お風呂に入って操作する お風呂をぬるくする

- 浴室リモコンで操作します。
(台所・増設リモコンにはこの機能がありません)

浴室リモコン

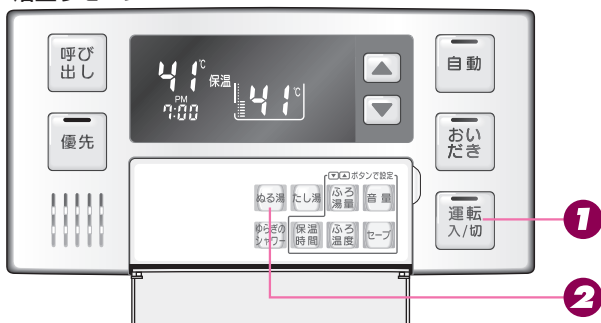

1



のランプ(黄緑)が点灯していることを確認する。

- 点灯していない場合は、運転スイッチを押します。



2

浴室リモコンのカバーを開け、ぬる湯を押す。

- 『水をたします』とお知らせして、浴槽に約 10 リットル注水します。
このとき表示画面には下図の表示が出ます。
- 途中で停止したいときは、ぬる湯スイッチを押します。

浴室リモコン



お知らせ

- 給湯(シャワー)使用中に、ぬる湯運転すると、すぐには始まりず、給湯を止めた後に始まります。
- ぬる湯運転中に給湯(シャワー)使用すると、ぬる湯運転は一時中断される場合があります。給湯栓からは水が出ます。
- ぬる湯運転中、循環アダプター(循環口)から泡が出ることがあります。

お風呂に入って操作する 浴室から人を呼びたいとき

- 浴室リモコンと台所リモコンを設置している場合、浴室リモコンで操作して台所リモコン・増設リモコンで呼び出し音を鳴らすことができます。

台所リモコン・増設リモコン

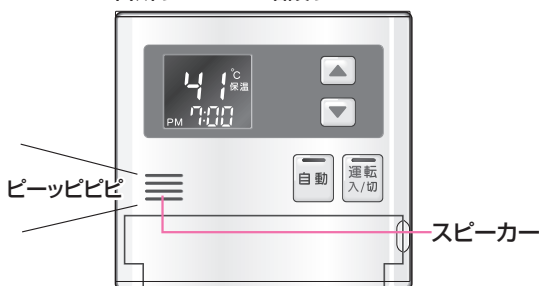

浴室リモコン



※増設リモコンは操作音を消している場合(51 ページ参照)「ピーッピピ」と鳴りません。

- 運転スイッチが「入」「切」どちらの状態でも、呼び出し操作ができます。

1 浴室リモコンの **呼び出し** を押す。

- 台所リモコンおよび増設リモコンのスピーカー：

「ピーッピピピ」と5回鳴ります。

浴室リモコンのスピーカー：

呼び出しスイッチを押している間「ピーッピーッ」と鳴ります。

●全自動タイプの機器の場合のみご利用いただけます。

※配管洗浄（セルフクリーン）機能とは、全自動タイプで自動運転や予約運転でお風呂を沸かした後にお風呂のお湯を抜くと、ふろ配管内に残ったお湯を自動で洗い流す機能です。

1

自動運転（19 ページ参照）または予約運転（39 ページ参照）でお風呂を沸かします。

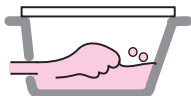

2

運転スイッチ「入」、自動スイッチ「切」になっていることを確認します。

- 自動スイッチが「入」になっている場合は、自動スイッチを押して、「切」にしてください。

お知らせ

- ・「配管洗浄（セルフクリーン）機能」は以下の状態で排水したときにはたつきません。
運転スイッチ「入」で自動スイッチ「切」の状態
循環アダプター（下部循環口）上端より約 5cm 以上の水位がある状態
- ・運転スイッチ「切」の状態では、配管洗浄機能ははたつきません。
- ・配管洗浄運転中は、表示画面に自動運転の湯はり中と同じ表示が出ます。
- ・配管洗浄運転中にお湯を使うと、配管洗浄機能が解除される場合があります。
- ・自動スイッチを「切」にしてもしばらくポンプが回っています。浴槽の排水栓を抜くのはポンプが停止して残り湯の水面が安定した後（自動スイッチを「切」にしてから 1 分以上経過後）にしてください。配管洗浄機能ははたつきません。

1



のランプ(黄緑)が点灯していることを確認する。

- 点灯していない場合は、運転スイッチを押します。



2



のランプ(赤)が消灯していることを確認する。

- 消灯していない場合は、自動スイッチを押します。



洗浄する

- 3** 自動スイッチを「切」にして1分以上経過してから浴槽の排水栓を抜きます。

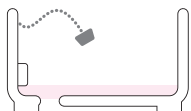

- 4** 約5リットルのお湯が出てふる配管内のお湯を押し流します。

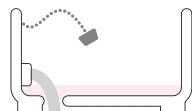

浴室リモコン



3 浴槽の排水栓を抜く。

- 自動スイッチを「切」にするとしばらくポンプが回ります。浴槽の排水栓を抜くのはポンプが停止して残り湯の水面が安定した後（自動スイッチを「切」にしてから1分以上経過後）にしてください。
- 排水栓を抜くときに、循環アダプター（下部循環口）の上端より上に約5cm以上の水位があれば「セルフクリーン機能」がはたらきます。

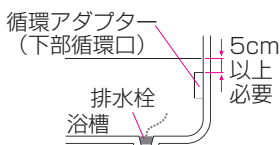

- 残り湯が循環アダプター（下部循環口）付近まで減ると、循環アダプター（循環口）から約5リットルのお湯が出て配管の汚れを洗い流します。このとき表示画面には、自動運転の湯はり中と同じ表示が出ます。

便利な使いかた お好きな時間におふ

- 台所リモコンで設定します。
(浴室・増設リモコンにはこの機能がありません)
- 必ず現在時刻設定を行ってから操作してください。
(13 ページ参照)

1



のランプ(黄緑)が点灯していることを確認する。

- 点灯していない場合は、運転スイッチを押します。



2

台所リモコンのカバーを開け、**ふろ予約**を押す。

- 表示画面に「予約」表示と予約時間が点滅します。

台所リモコン



3

 または  を押して、予約時刻を設定する。

※ 予約時刻のセット方法は、13 ページの「時計を合わせる」の 2 を参照ください。

お願い

- 浴室リモコンのみ設置の場合は予約運転はできません。
- 予約運転の予約時刻は、現在時刻より 30 分後以降に設定してください。30 分以内にすると、浴槽が大きいときや機器への給水圧が低いときなどに、予約時刻になってもおふろへの湯はりが完了しないことがあります。

ろを入れる(予約運転)

台所リモコン

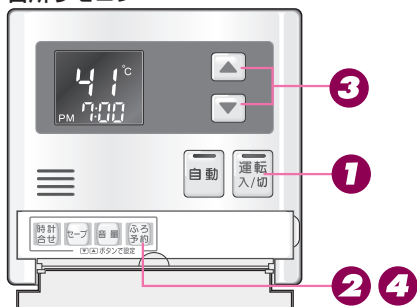

4 ふろ予約を押す。

- 『設定しました』とお知らせして、操作が完了します。
- 予約を解除したいときは、もう一度、ふろ予約スイッチを押してください。「予約」表示が消灯します。

台所リモコン

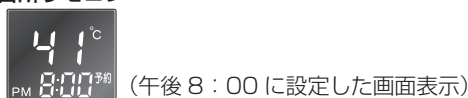

- ※ふろ予約スイッチを押さなくても、そのまま1分経過すると、自動的に設定が完了します。
- ※運転スイッチを「切」にすると予約が解除されます。

予約中は運転スイッチを「入」の状態にしておいてください。

5 浴槽に排水栓とふたをする。

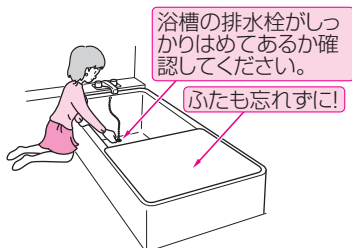

- 湯はり完了して予約した時刻になるとメロディーが鳴り、音声で『お風呂が沸きました』とお知らせします。このとき表示画面には、次頁の画面表示のように「保温」表示が点灯し、保温運転に入ります。

便利な使いかた お好きな時間にお風呂を入れる(予約運転)

台所・増設リモコン



浴室リモコン



※予約運転の場合は、湯はり完了 5 分前のお知らせはしません。

(注) 予約運転の場合は、予約時刻の約 30 分前から湯はり運転を開始します。なお、浴槽の大きさや設定湯量・湯はり温度・給水圧・給水温などの条件によっては、湯はり完了時刻と予約時刻がズれることもあります。異常ではありません。

※浴槽に残り湯があるときに予約運転を行うと、お風呂の沸き上がり時刻に大きなばらつきが出る場合がありますが異常ではありません。

※増設リモコンはブザーでお知らせします。

お知らせ

- ・ **3** の操作で決めた予約時間は運転スイッチを「切」にしても機器が記憶しています。予約時間を確認したいときは、**1 2** の操作を行ってください。
- ・ 毎日同じ時刻に湯はり (お風呂沸かし) をする場合は、予約時刻の 30 分以上前に、毎日 **1 2 4 5** の操作を行ってください。

※高効率タイプの機器は熱効率が高いため、排気口から白い湯気が出る場合がありますが、これは水蒸気であり、機器の故障ではありません。

便利な使いかた ゆらぎのシャワーを使う

- 浴室リモコンで操作します。
(台所・増設リモコンにはこの機能がありません)

浴室リモコン

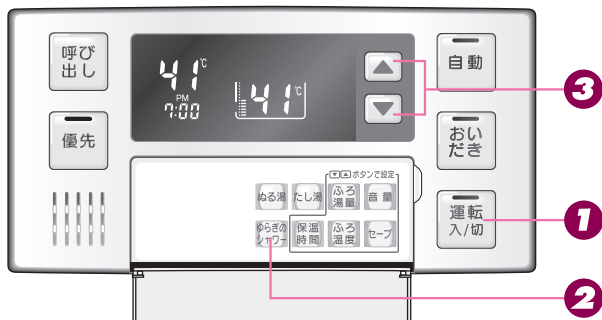

1 **運転入/切** のランプ(黄緑)が点灯していることを確認する。

- 点灯していない場合は、運転スイッチを押します。



2 浴室リモコンのカバーを開け、**ゆらぎのシャワー** を押す。

- 表示画面に「ゆらぎ」が表示されます。
- 浴室リモコン以外のリモコンが優先権 (18 ページ参照) を持っている場合は、浴室リモコンに優先権が切り替わり、優先スイッチのランプ(オレンジ)が点灯します。

浴室リモコン

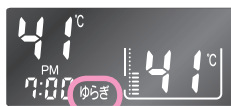

3 ▲ または ▼ を押して、シャワーの温度を設定する。

- 設定できる温度は39～44℃の6段階です。
- ※ 給湯設定温度が上記以外のときに ゆらぎのシャワー を押すと、設定温度が35℃・37℃・38℃のときには39℃、45℃以上のときには44℃のゆらぎのシャワーになります。

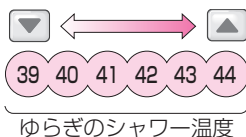

4 シャワー栓を開いてゆらぎのシャワーを出す。

- ゆらぎのシャワーは連続15分使用すると自動的にキャンセルされ、その後は **3** で設定した温度のお湯が出ます。
- シャワー栓を閉めると、ゆらぎのシャワーは自動的に終了し、表示画面のゆらぎの表示が消えます。



※ ゆらぎのシャワー使用中に他の給湯栓でお湯を使うと、ゆらぎのシャワー同様に湯温が変化しながら出てきます。

お知らせ

- ・ゆらぎのシャワーとは、リモコンで設定された給湯温度とそれより約10℃ぬるい温度間で、毎回違ったパターンで湯温がゆらぎながら出てきます。

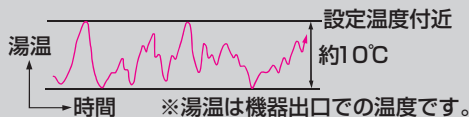

- ・湯あがりの体が暖まっているときにゆらぎのシャワーを使用すると、湯ぞめの防止、全身のマッサージとともに心身のリフレッシュにも効果があります。さらに、朝のめざめ促進にも有効です。

※高効率タイプの機器は熱効率が高いため、排気口から白い湯気が出ることがありますが、これは水蒸気であり、機器の故障ではありません。

警告

- 高温で給湯を使用していた直後は、配管中に高温のお湯が残っていますので、次にシャワーを使用する際は十分に湯温を確認してから行ってください。
- やけど防止のため、お風呂（特にシャワー）の使用中は、絶対に使用場所以外のリモコンで湯温の変更はしないでください。
- 下記の方はゆらぎのシャワーを使用すると体調をくずすことがあります。
 - ・ 妊娠中の方
 - ・ 医者から入浴を禁じられている方
 - ・ お酒を飲んだ後や深酒をされた方
 - ・ 高血圧の方／体力の弱っている方／体調の悪い方

注意

- 給水温が高い場合や、シャワー流量が少ない場合、またサーモスタット式混合水栓などの付いたシャワーでは快適なゆらぎのシャワーの効果が得られないことがあります。
- サーモスタット式混合水栓の場合は、サーモスタットを高温設定にして水を混ぜずにお使いください。
なお、やけど防止のため使用後はもとの設定に戻しておいてください。

便利な使いかた 音声やメロディーの

- 各リモコンごとに設定できます。
(増設リモコンではこの操作はできません)

台所リモコン

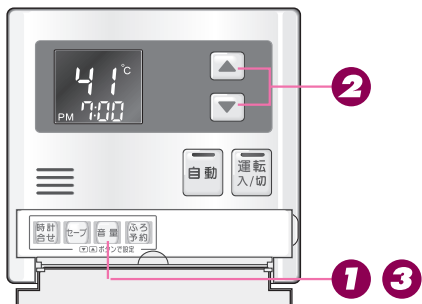

- 運転スイッチが「入」「切」どちらの状態でも設定できます。

1 リモコンのカバーを開け、音量を押す。

- 表示画面に音量が「-」「0」「1」「2」「3」で表示されます。

台所リモコン



浴室リモコン



2 ▲ または ▼ を押して、音量を変更する。

- お買い上げの際には中（標準）にセットされています。
音声と湯はり完了の音楽の音量については、下表のように変わります。

▲ ▼ スイッチを押したときにお知らせする音声	リモコンの表示	音声	湯はり完了の音楽
▲ を押す (ピッ) 音声は大です	3	大	大
初期設定 (ピッ) 音声は標準です	2	中	中
▼ を押す (ピッ) 音声は小です	1	小	小
▼ を押す (ピッ) 音声を消します	0	なし	中 (ブザー音)
▼ を押す (ピッ) 音を消します	—	なし	なし

- 音声および音を消しても、注意を喚起する音声およびブザー音だけは消すことはできません。

台所リモコン



浴室リモコン



大きさ(音量)を変更する

浴室リモコン

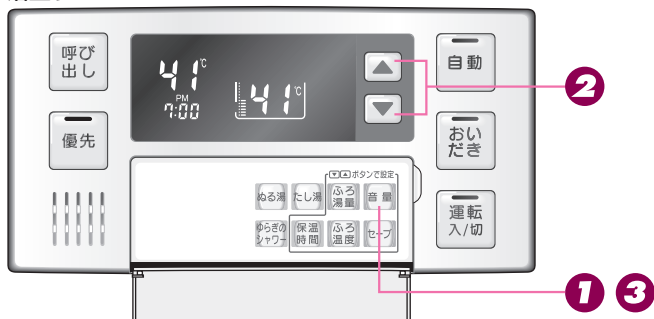

3 音量を押す。

- 設定が完了します。
- ※音量スイッチを押さなくても、そのまま1分経過すると、自動的に設定が完了します。

便利な使いかた 音声やメロディーの大きさ

●各スイッチを押したときに出る音声は下表の通りです。

		操作するスイッチ・条件など		
浴室リモコンでの操作	運転(「入」にする)	給湯温度が60℃以外		
		給湯温度が60℃のとき		
	優先	浴室→台所へ優先切替	給湯設定温度変化なし	台所60℃ 60℃以外
			給湯設定温度変化あり	台所60℃ 60℃以外
		台所→浴室へ優先切替	給湯設定温度変化なし	浴室60℃ 60℃以外
			給湯設定温度変化あり	浴室60℃ 60℃以外
	給湯温度 ▲	浴室リモコン優先のとき		
	給湯温度(60℃設定)			
	給湯温度 ▼			
	給湯温度 ▲または ▼	台所・増設リモコン優先のとき		
	自動	湯はり終了5分前		スイッチを押したとき
				音量設定大・中・小 音量設定音声消
		自動湯はり終了時	音量設定大・中・小 音量設定音声消	
	おいだき	スイッチを押したとき		
	たし湯	スイッチを押したとき		
	ぬる湯	スイッチを押したとき		
ふる温度	スイッチを押したとき			
	▲	▼		
ふる湯量	スイッチを押したとき			
	▲	▼		
ゆらぎのシャワー	決定時			
保温時間・セーブ	スイッチを押したとき			
音量	決定時			
	スイッチを押したとき			
	▲を押す	3		
	初期設定	2		
	▼を押す	1		
	▼を押す	0		
	▼を押す	—		
呼び出し				

		操作するスイッチ・条件など		
台所リモコンでの操作	運転(「入」にする)	給湯温度が60℃以外		
		給湯温度が60℃のとき		
	給湯温度 ▲	台所・増設リモコン優先のとき		
	給湯温度(60℃設定)			
	給湯温度 ▼			
	給湯温度 ▲または ▼	浴室リモコン優先のとき		
	自動	湯はり終了5分前		スイッチを押したとき
				音量設定大・中・小 音量設定音声消
		自動湯はり終了時	音量設定大・中・小 音量設定音声消	
	ふる温度	スイッチを押したとき		
		▲	▼	
	音量	スイッチを押したとき		
		▲を押す		
		初期設定	3	
		▼を押す	2	
		▼を押す	1	
	▼を押す	0		
	▼を押す	—		
時計合せ・ふる予約・セーブ	スイッチを押したとき			
静音・暖房	決定時			
おいだき	スイッチを押したとき			
	沸き上がり			

(音量)を変更する

()内は同時に出る電子音など、○○℃は設定される温度

浴室リモコンから出る音声	台所リモコンから出る音声
(ビッ)	
(ビッ)あついお湯が出ます	あついお湯が出ます
(ビッ)あついお湯が出ます	あついお湯が出ます
(ビッ)	
(ビッ)あついお湯が出ます	あついお湯が出ます
(ビッ)給湯温度が変更されました	給湯温度が変更されました
(ビッ)あついお湯が出ます 給湯温度が変更できません	あついお湯が出ます
(ビッ)給湯温度が変更できます	
(ビッ)あついお湯が出ます 給湯温度が変更できません	あついお湯が出ます
(ビッ)給湯温度が変更できます	給湯温度が変更されました
(上がるメロディー)給湯温度を○○℃に設定しました	給湯温度が変更されました
(上がるメロディー)あついお湯が出ます 給湯温度を60℃に設定しました	あついお湯が出ます
(下がるメロディー)給湯温度を○○℃に設定しました 給湯温度は変更できません	給湯温度が変更されました
(ビッ)お湯ほりをします	お湯ほりをします
(ビッビッビッと5回)残りおよそ 5分でお風呂に入れます	(ビッビッビッと5回)残りおよそ 5分でお風呂に入れます
(ビッビッビッと5回)	(ビッビッビッと5回)
(音楽)お風呂が沸きました	(音楽)お風呂が沸きました
(ビッビッビッと5回)	(ビッビッビッと5回)
(ビッ)おいだきをします	
(ビッ)お湯をたします	
(ビッ)水をたします	
(ビッ)	
(上がるメロディー)ふろ温度を○○℃に設定しました	
(下がるメロディー)ふろ温度を○○℃に設定しました	
(ビッ)	
(上がるメロディー)	
(下がるメロディー)	
(ビッ)設定しました	
(ビッ)	
(ビッ)	
(ビッ)設定しました	
(ビッ)	
(ビッ)音声は大です	
(ビッ)音声は標準です	
(ビッ)音声は小です	
(ビッ)音声を消します	
(ビッ)音を消します	
(押し続けている間ピーッピーッ)	(ピーッビッビッと5回)

台所リモコンから出る音声	浴室リモコンから出る音声
(ビッ)	
(ビッ)あついお湯が出ます	あついお湯が出ます
(上がるメロディー)給湯温度を○○℃に設定しました	給湯温度が変更されました
(上がるメロディー)あついお湯が出ます 給湯温度を60℃に設定しました	あついお湯が出ます
(下がるメロディー)給湯温度を○○℃に設定しました 給湯温度は変更できません	給湯温度が変更されました
(ビッ)お湯ほりをします	お湯ほりをします
(ビッビッビッと5回)残りおよそ 5分でお風呂に入れます	(ビッビッビッと5回)残りおよそ5分でお風呂に入 れます
(ビッビッビッと5回)	(ビッビッビッと5回)
(音楽)お風呂が沸きました	(音楽)お風呂が沸きました
(ビッビッビッと5回)	(ビッビッビッと5回)
(ビッ)	
(上がるメロディー)ふろ温度を○○℃に設定しました	
(下がるメロディー)ふろ温度を○○℃に設定しました	
(ビッ)	
(ビッ)音声は大です	
(ビッ)音声は標準です	
(ビッ)音声は小です	
(ビッ)音声を消します	
(ビッ)音を消します	
(ビッ)	
(ビッ)設定しました	
(ビッ)	
(ビッ)おいだきをします	おいだきをします
(音楽)お風呂が沸きました	(音楽)お風呂が沸きました

便利な使いかた

便利な使いかた リモコン表示を節電

- 各リモコンごとに設定できます。

台所・増設リモコン

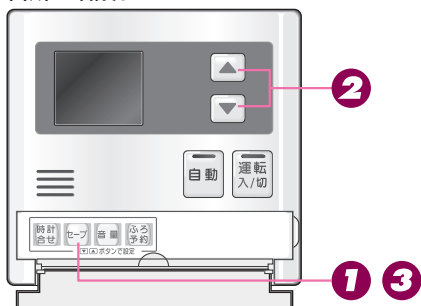

- セーブモードとは、リモコンの待機電力の低減(省電力)を目的とした機能です。セーブモードが「ON」のときは、時間が経過すると自動的に表示画面が消えます。
- 運転スイッチが「入」「切」どちらの状態でも、セーブスイッチは操作できます。

1 リモコンのカバーを開け、セーブを押す。

- 表示画面に「ON」または「OFF」が表示されます。

台所・増設リモコン



浴室リモコン



※「ON」になっている場合は、すでにセーブモードになっています。

2 「OFF」になっている場合は、▲または▼を押して「ON」にする。

する(セーブモード)

浴室リモコン

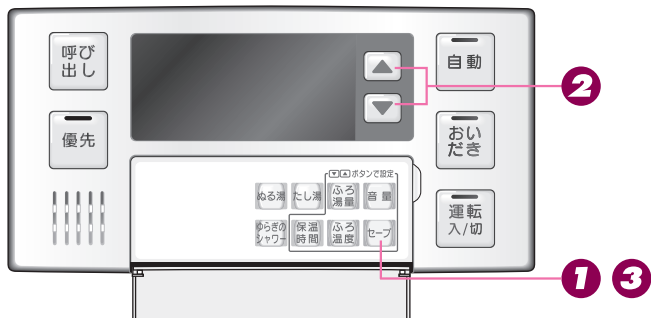

3 セーブを押す。

- 『設定しました』とお知らせして設定が完了します。
 - 設定を解除するときは ①～③ の操作で「OFF」にします。
- ※セーブスイッチを押さなくても、そのまま1分経過すると、自動的に設定が完了します。
- ※増設リモコンは音声のお知らせはありません。

お知らせ

- ・リモコンの無駄な電力消費を防ぐため、給湯を使用してから約25分たつと表示画面が消えて、運転スイッチのランプ(黄緑)のみ点灯します。浴室リモコンに優先権がある場合は、優先スイッチのランプ(オレンジ)も点灯します。ただし、給湯栓を1度も開けていない状態では、表示画面は消えません。1度給湯を使用してください。機器を再使用したり、いずれかのスイッチを押すと、表示画面が再び点灯します。
- ※ ▲ ▼ 運転スイッチ以外のスイッチを押すと、表示画面が再び点灯するとともに、押したスイッチの動作が開始されます。
- ・湯はり運転中および給湯温度を60℃に設定している場合は、安全のため表示の節電(セーブモード)機能ははたらきません。台所リモコンは、予約中も節電(セーブモード)機能ははたらきません。
- ・電源プラグが抜けた場合や停電後には、セーブの設定が「OFF」になります。

便利な使いかた 増設リモコンの操作音を消す

- 増設リモコン SC-120 で操作します。
増設リモコンの操作音を消音にしたいときに使用します。

増設リモコン

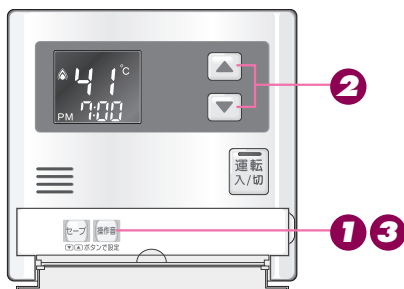

-  が「入」「切」どちらの状態でも設定できます。

1 増設リモコンのカバーを開け、 を押す。

- 表示画面に「On」または「OFF」が表示されます。

増設リモコン



※「OFF」になっている場合は、すでに音を消した設定になっています。

2 「On」になっている場合は、 または を押して「OFF」にする。

- 「OFF」にしたときは「ピッピッ」と鳴り、
- 「On」にしたときは「ピッピピピ」と鳴ります。

3 を押す。

- 設定が完了します。
- 設定を解除するときは 1 ~ 3 の操作で「On」にします。

※操作音スイッチを押さなくても、そのまま1分経過すると、自動的に設定が完了します。

暖房する部屋の放熱器や床暖房リモコンの運転スイッチを「入」にし、温度調節つまみをお好みの温度にします。

(放熱器(暖房)の取扱説明書もご覧ください)

- 燃焼中は表示画面に燃焼表示(🔥)が点灯します。

■ 暖房スイッチの使いかた

台所リモコン MC-120VSDのみ操作できます。

放熱器や床暖房リモコンの運転スイッチの「入」・「切」で機器の暖房運転ができない場合、下記操作で機器を運転します。

- 運転スイッチが「入」・「切」どちらの状態でも、暖房スイッチは操作できます。

- ① 台所リモコン(MC-120VSD)のカバーを開け、暖房スイッチを押す。

暖房スイッチのランプ(オレンジ)が点灯します。



- ② 放熱器の操作をする。

台所リモコン (MC-120VSD)

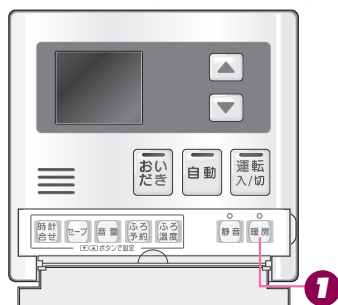

お知らせ

- ・一部の機種では、給湯と暖房の同時使用時温風温度が変動したり、若干低くなる場合があります。
- ・高効率タイプの機器は熱効率が高いため、排気口から白い湯気が出ることがありますが、これは水蒸気であり、機器の故障ではありません。

■ 静音スイッチの使いかた

台所リモコン MC-120VSDのみ操作できます。

台所リモコンのカバーを開け、静音スイッチを押す。

- 静音スイッチのランプ(黄緑)が点灯して、設定が完了します。
- 再度静音スイッチを押すと静音スイッチのランプ(黄緑)が消灯して、設定が解除されます。
- 運転スイッチが「入」・「切」どちらの状態でも、静音スイッチは操作できます。



台所リモコン (MC-120VSD)

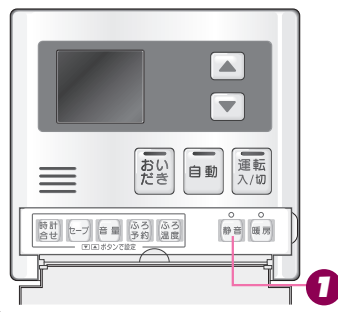

お知らせ

静音スイッチのランプ(黄緑)が点灯中は暖房能力を少し低下させて、運転音を下げます。このとき、暖房の立ち上がりが悪くなる場合があります。

浴槽データの初期化

増・改築などで浴槽を買い替えた場合、給湯器の設置場所を移動した場合、湯はりの水位が設定水位と大きく異なる場合は、下記手順に従って試運転を行ってください。

■全自動タイプの場合

1 現在記憶している記憶内容を消去してください。

浴室リモコンの運転スイッチを「入」にして表示画面を点灯させてから下図の▲スイッチを1秒以上押しながら、自動スイッチを押し続けてください。記憶内容が消去され、スイッチを押ししている間は下図のように表示画面の浴槽のマークが点滅します。

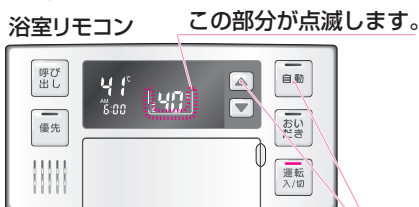

▲スイッチを1秒間以上押しながら自動スイッチを押す。
(運転スイッチ「入」、自動スイッチ「切」、通常表示状態で操作)

2 浴槽の残り湯をすべて排水してください。

浴槽にお湯が残った状態で以下の操作を行うと、その後湯はり時間が長くなったり、低い水位設定時に機器が作動しないなどの不具合が生じることがあります。

3 排水栓をしっかりと閉めてください。

4 自動スイッチを押す（「入」にする）と自動湯はりが開始されます。

運転中に浴槽には、給湯栓からお湯を入れないでください。
運転中何回か停止しますが異常ではありません。

自動運転のはたらき(例)

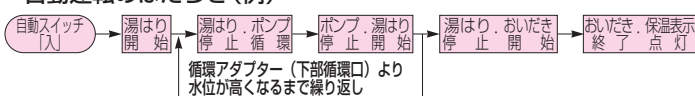

試運転の終了まで20~30分かかります。

5 表示画面に保温表示が点灯すれば試運転完了です。これで浴槽サイズと水位が記憶されました。そのまま保温運転を続ける必要がない場合は、もう一度自動スイッチを押して、自動スイッチのランプ(赤)を消灯させてください。

■自動湯はりタイプの場合

※給湯器の一部型式によっては下記操作が必要ありません。

1 現在記憶している記憶内容を消去してください。

(1) 浴室リモコンの運転スイッチを「切」の状態、自動スイッチを1秒以上押しながら、運転スイッチを押してください。
記憶内容が消去されるとともに、運転スイッチが点灯および自動スイッチが点滅し、自動湯はりが開始されます。

(2) 再度自動スイッチを押して、自動湯はりを停止（自動スイッチ消灯）させてください。

自動湯はりを停止するまでの間は、循環アダプター（循環口）からお湯が出ますので注意してください。

(1)

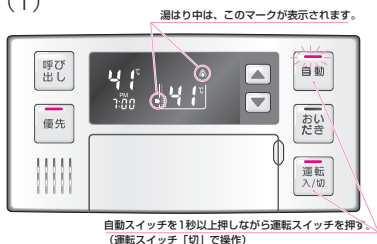

(2)



自動スイッチを押す。

2 循環アダプター（循環口）からお湯が出ないことを確認してから、浴槽の残り湯をすべて排水してください。

浴槽にお湯が残った状態で以下の操作を行うと、その後湯はり時間が長くなるなどの不具合が生じることがあります。

3 排水栓をしっかりと閉めてください。

4 自動スイッチを押す（「入」にする）と自動湯はりが開始されます。

運転中に浴槽には、給湯栓からお湯を入れないでください。

運転中何回か停止しますが異常ではありません。

自動運転のはたらき（例）

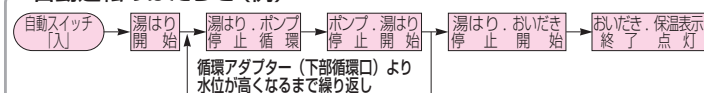

試運転の終了まで20～30分かかります。

5 表示画面に保温表示が点灯すれば試運転完了です。これで浴槽サイズと水位が記憶されました。そのまま保温運転を続ける必要がない場合は、もう一度自動スイッチを押して、自動スイッチのランプ（赤）を消灯させてください。

故障かな？と思ったら

故障かな？と思ってもよく調べてみると故障ではない場合もあります。修理を依頼する前に機器本体の取扱説明書「故障かな？と思ったら」をご覧ください。

故障表示が点滅する

機器が故障すると表示画面の時刻表示部に下図のような故障表示が点滅します。



●故障表示が点滅した場合は次の操作をしてください。

- ①ガス栓と給水元栓 ②お湯を使ってい ③運転スイッチを ④再び使用
が十分開けてある る場合は、給湯 「切」にして、再 してみて
か確認します。 栓を閉めます。 び「入」にします。 ください。

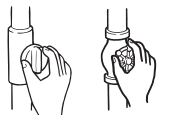

ガス栓 給水元栓

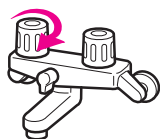

機器の下部または側部

●上記の操作をしても故障表示が点滅するときは、お買い上げの販売店または当社の支社・支店・営業所・出張所に修理を依頼してください。その際は、表示されている故障表示もお知らせください。

130を表示しているときは、すぐにお買い上げの販売店または当社の支社・支店・営業所・出張所にご連絡ください。

101・102・103を表示しているときは、給湯・ふろ・暖房を使うことはできますが、給排気異常により十分な給湯能力が出ない状態となります。また、**380・888・920**を表示している場合についても、しばらくの期間は給湯・ふろ・暖房を使用できますが、気が付いたらすぐにお買い上げの販売店または当社の支社・支店・営業所・出張所にご連絡ください。

マイコンメーターのガス漏れ監視機能を有効に活用させるため、**013**が点滅したら、すべてのガス機器（テーブルコンロ、ファンコンベクターや床暖房を含む）のご使用を1時間停止してください。一定時間、ご使用停止が確認できると**013**の点滅は消えます。

※リモコンの故障などの場合は、表示画面が点灯しなくなりますが、お湯を使うことはできるようになっています。ただしこの場合、高温（約50℃）のお湯が出ますので、使用には十分ご注意ください。

アフターサービスについて

- アフターサービス・保証については、熱源機本体に準じます。
- 熱源機本体の取扱説明書の裏表紙が保証書になっています。必ず「販売店名・お買い上げ日」などが記入されていることをご確認ください。
- 当社は保証書に記載してあるように、機器の販売後、機器に故障がある場合、一定期間の一定条件のもとに、無料修理に応じることを約束いたします。（詳細は保証書をご覧ください）
- 保証書を紛失されますと、保証期間内であっても修理費をいただく場合がありますので、大切に保管してください。
- 保証期間経過後の故障修理については、修理により製品の機能が維持できる場合は、ご希望により有料で修理いたします。

■お客様の個人情報の取り扱いについて

- 当社はお客様よりお知らせいただいたお客様のお名前・ご住所・電話番号などの個人情報を、サービス活動および安全点検活動のために利用させていただく場合がございますのでご了承ください。
- 当社は、機器の修理や点検業務を当社の協力会社に委託する場合、法令に基づく業務の覆行または権限の行使のために必要な場合、その他正当な理由がある場合を除き、当社以外の第三者に個人情報を開示・提供はいたしません。



MEMO

MEMO



060 00012 54798 6



U266-847×02(03)
201030K